

# HYDRO PROFI LINE®

## PARAVENT



## Stellwandsystem by W. M. PLATTNER DESIGN

Stellwandsystem in formschönem, schlankem Design kombiniert mit Begrünungsmodulen für funktionelle, pflegleichte Raumbegrünungen

- Elegante Verbindung aus platzsparenden, kombinierbaren Raumteiler- und Begrünungselementen
- Erweiterbarer, modularer Aufbau mit dynamischen Strukturen in Höhe und Länge
- Aufstellung von unterschiedlichen freistehenden Kombinationen in zwei Höhenvarianten zur flexiblen Raumteilung

- Vielfältige Einsatzmöglichkeiten zur Raumgestaltung
- Individuelle und leicht austauschbare Begrünungen durch das Quick Change System

Die Begrünungsmodule mit integriertem Hydro Profi Line® Pflanzsystem fertigen wir aus hochwertigem Edelstahl.

Die Raumteilerelemente fertigen wir aus Stahl.

Die Oberflächen sind pulverbeschichtet und in jeder RAL Farbe erhältlich.

# HYDRO PROFI LINE®

## PARAVENT MODUL 60



# HYDRO PROFI LINE®

## PARAVENT MODUL 60

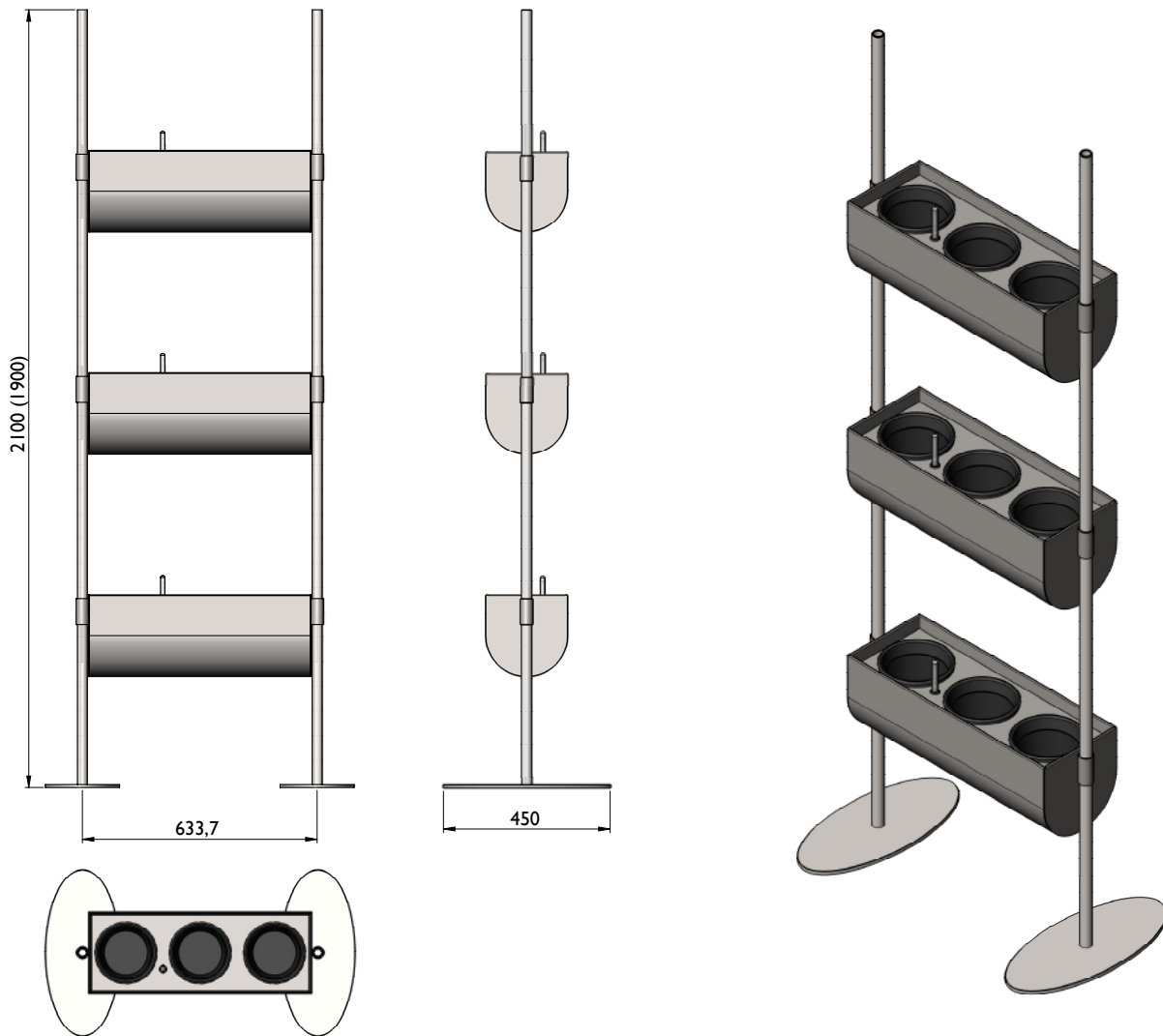

# HYDRO PROFI LINE®

## PARAVENT MODUL 80



# HYDRO PROFI LINE®

## PARAVENT MODUL 80

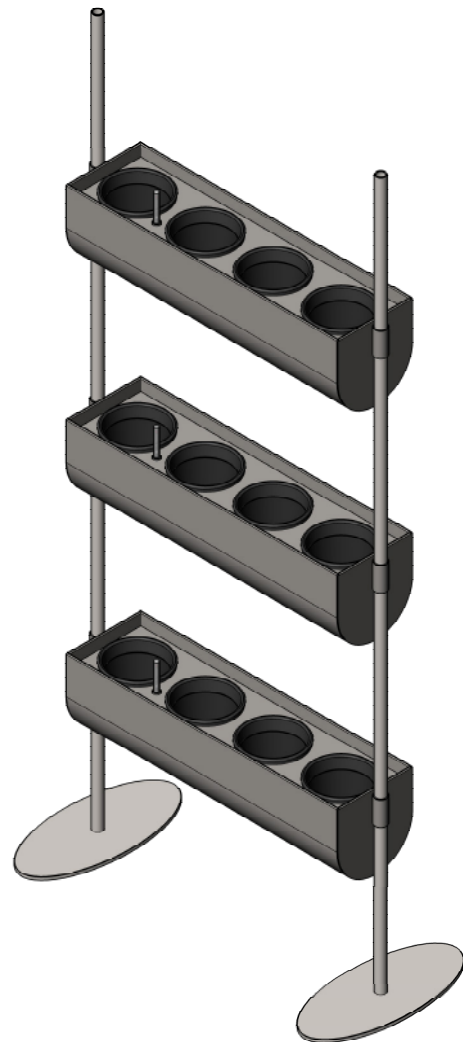
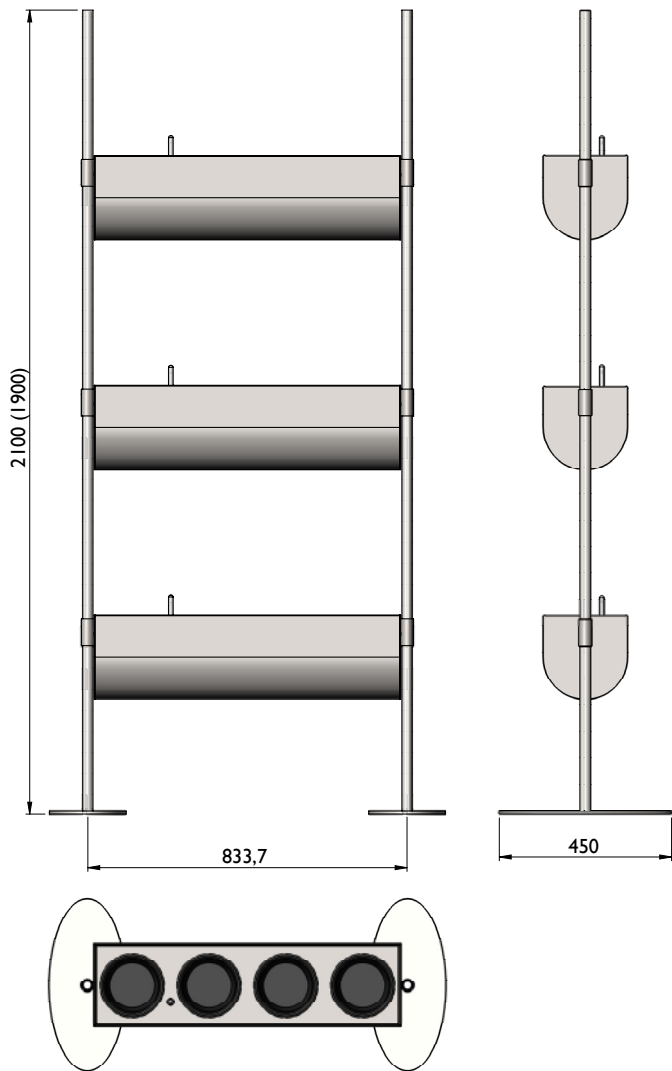

# HYDRO PROFI LINE®

## PARAVENT MODUL 100



# HYDRO PROFI LINE®

## PARAVENT MODUL 100

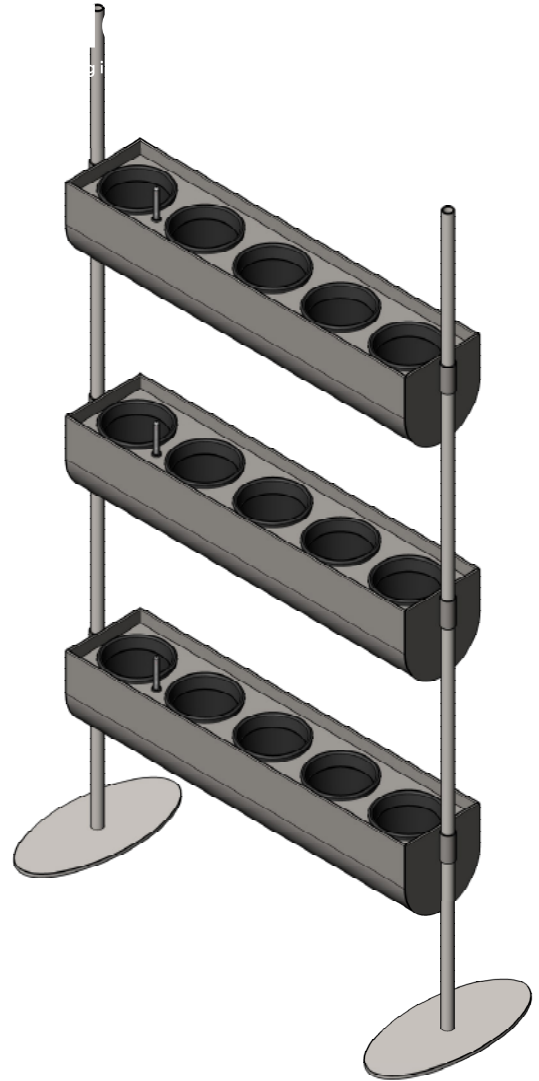
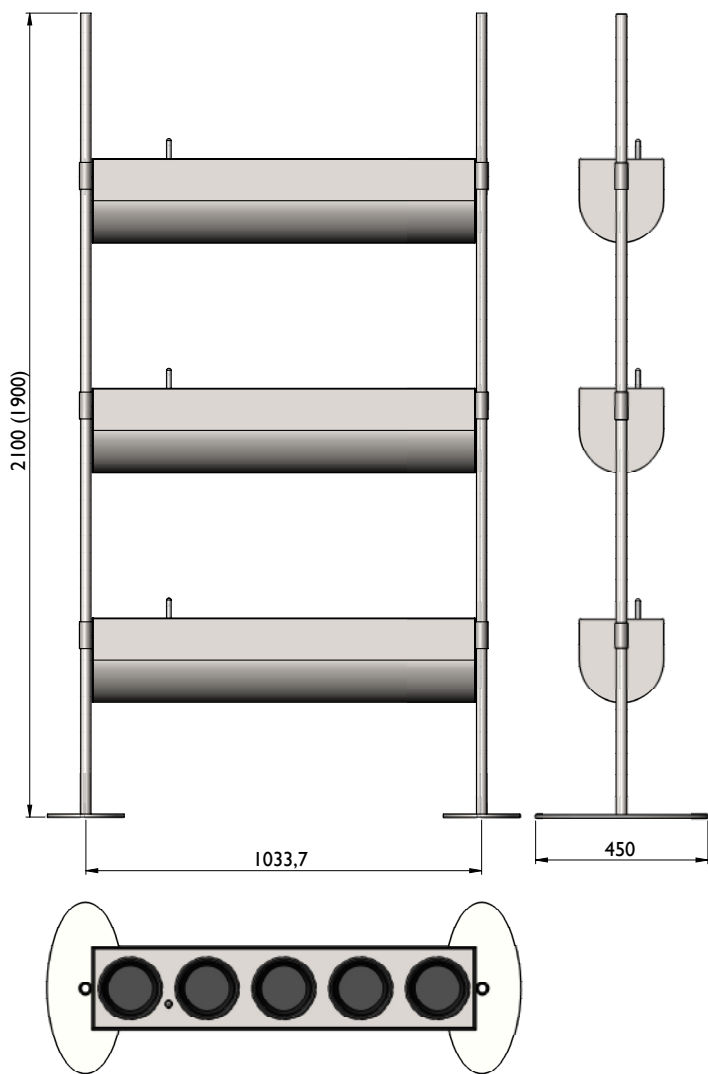

**HYDRO PROFI LINE®**

PARAVENT MODUL 100 - FLORI 19 WÄNDE





# HYDRO PROFI LINE®

## PARAVENT MODUL 100 - FLORI 19 WÄNDE

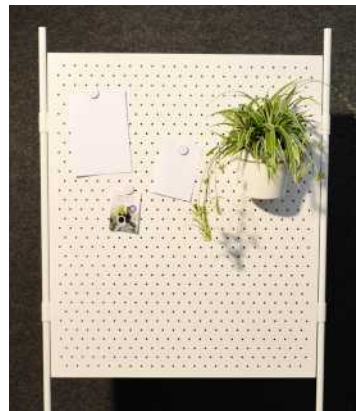
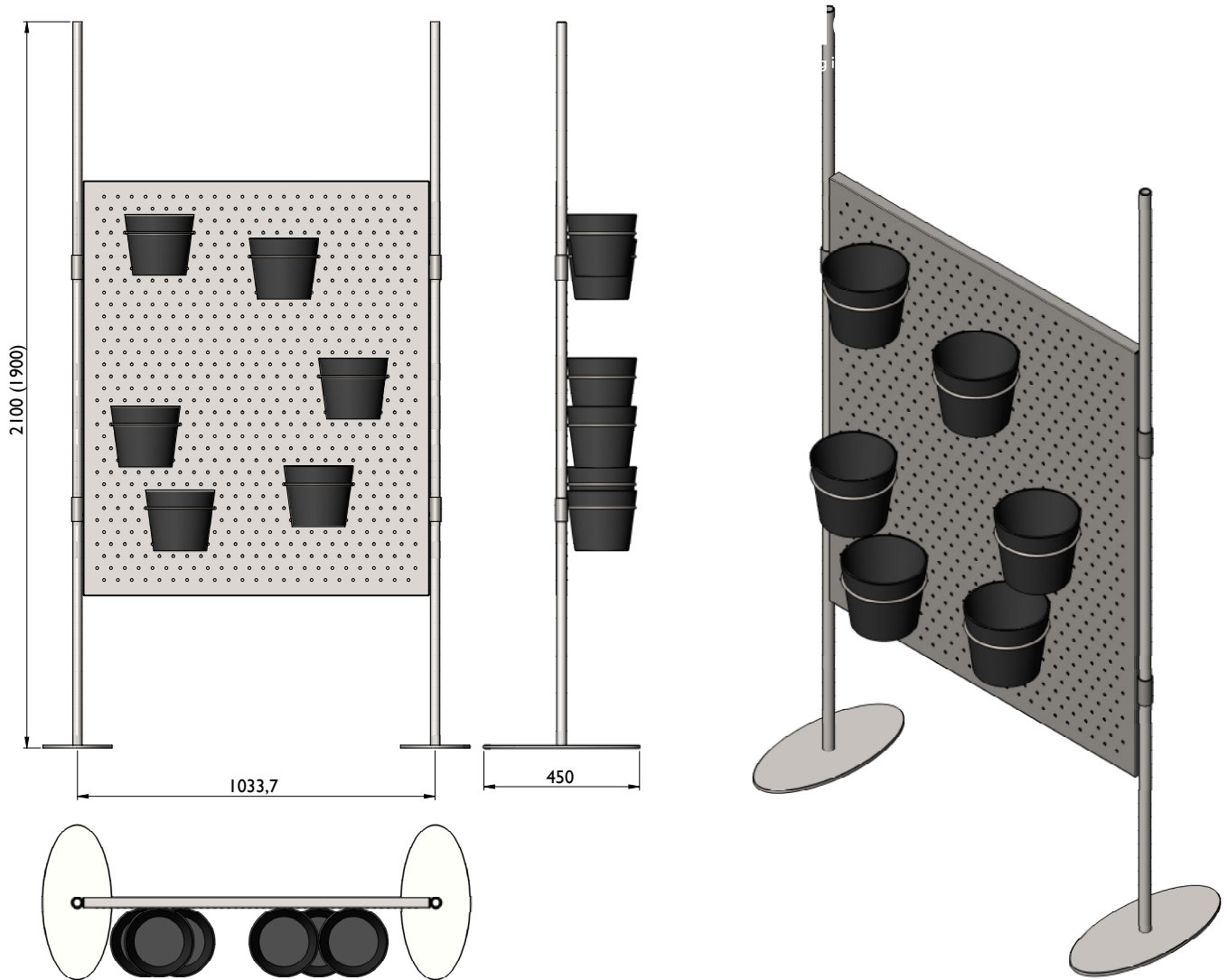

# HYDRO PROFI LINE®

## PARAVENT MODUL 100 - FLORI 28



# HYDRO PROFI LINE®

## PARAVENT MODUL 100 - FLORI 28

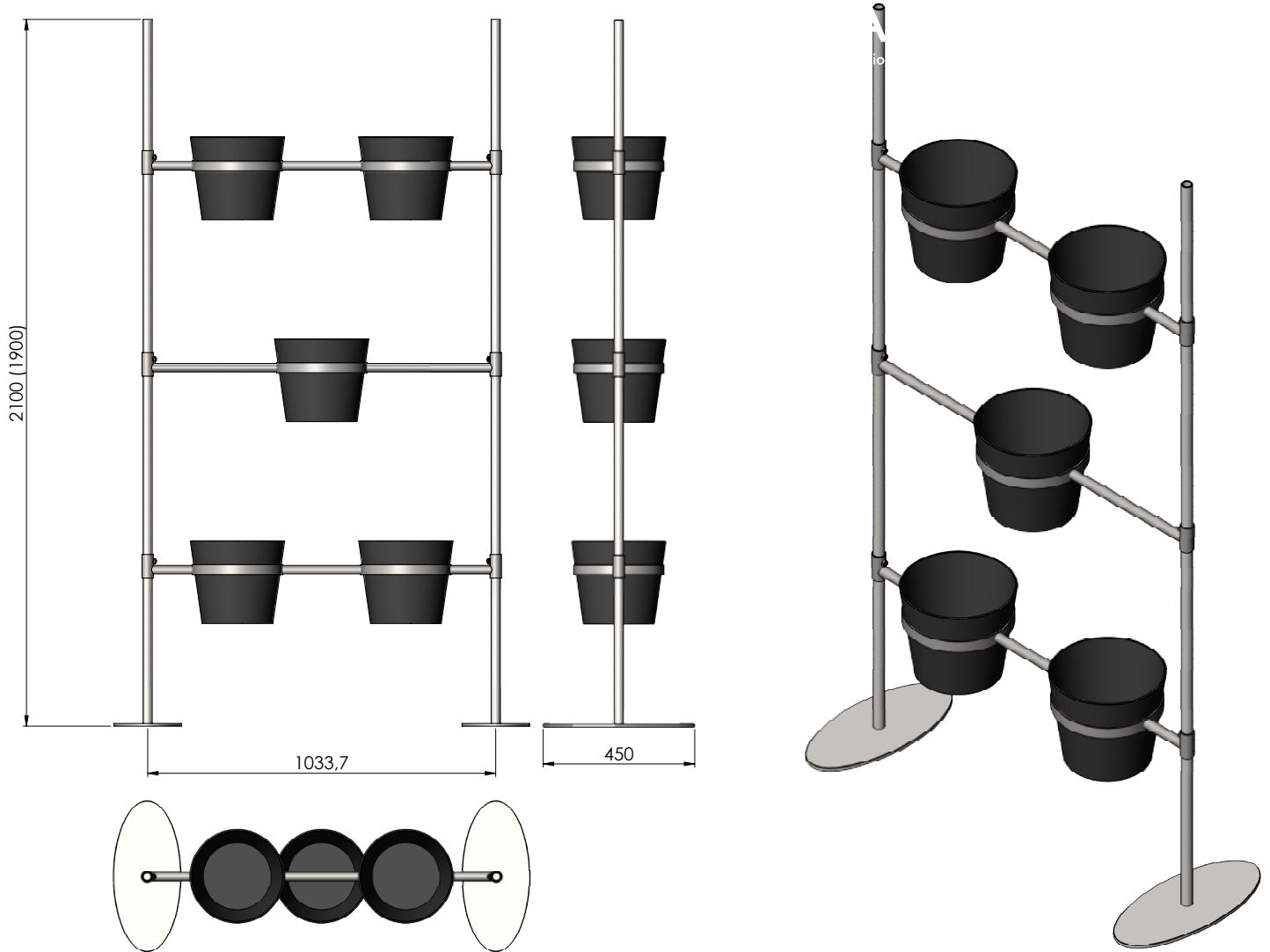

# HYDRO PROFI LINE®

## PARAVENT MODUL 100 - HÄNGEAMPELN



# HYDRO PROFI LINE®

## PARAVENT MODUL 100 - HÄNGEAMPELN

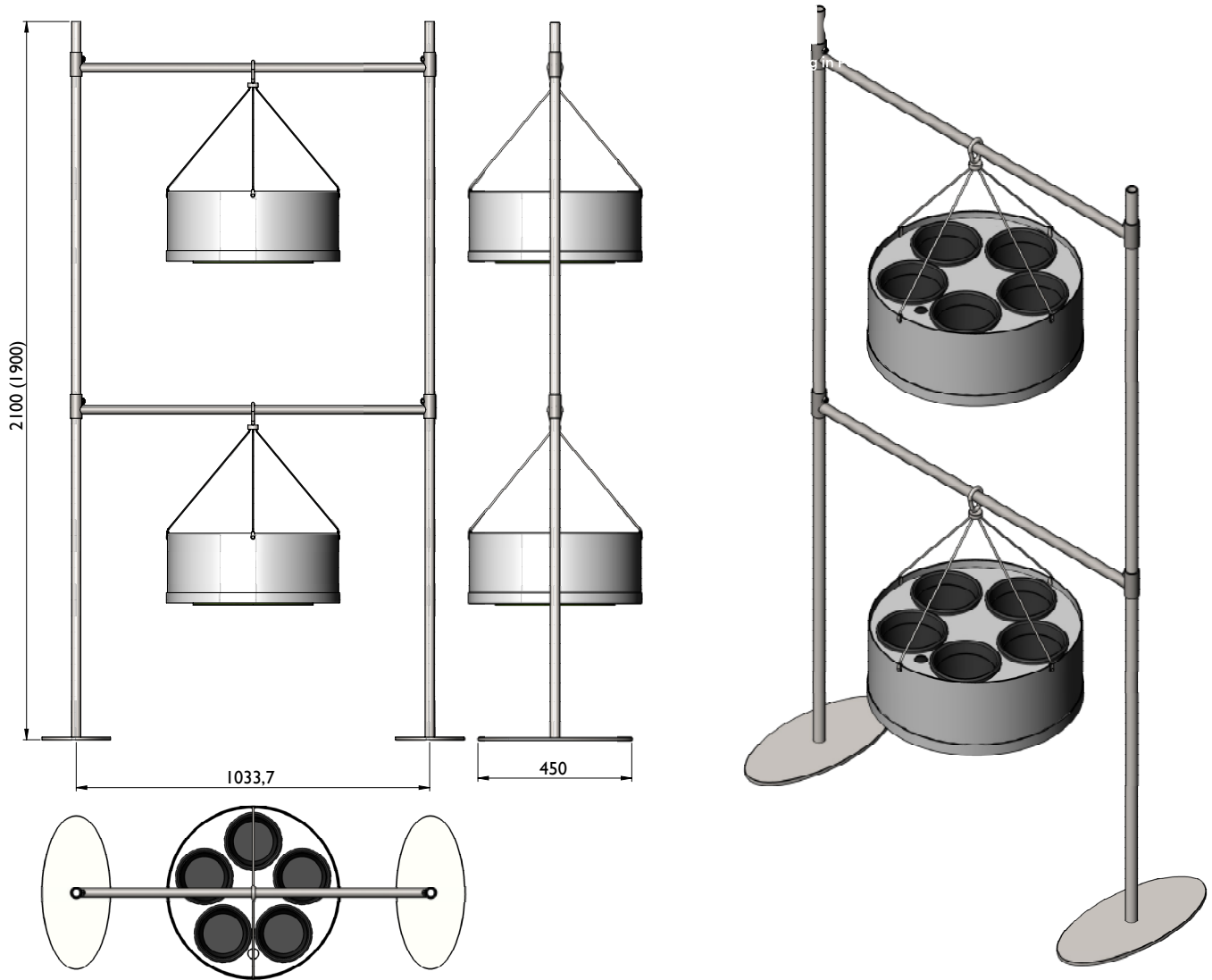

# HYDRO PROFI LINE®

## PARAVENT BEISPIELE

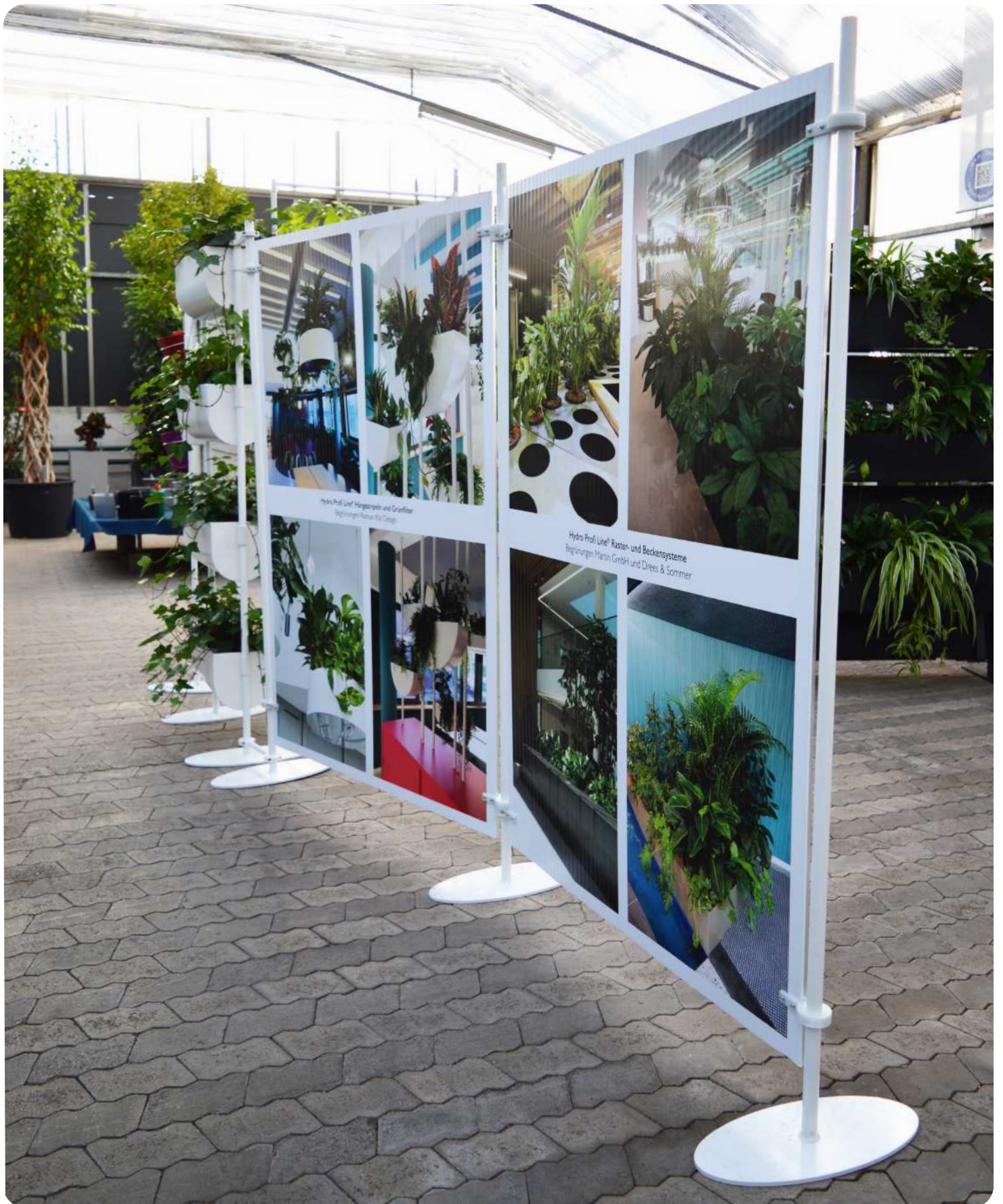

# HYDRO PROFI LINE®

## PARAVENT BEISPIELE

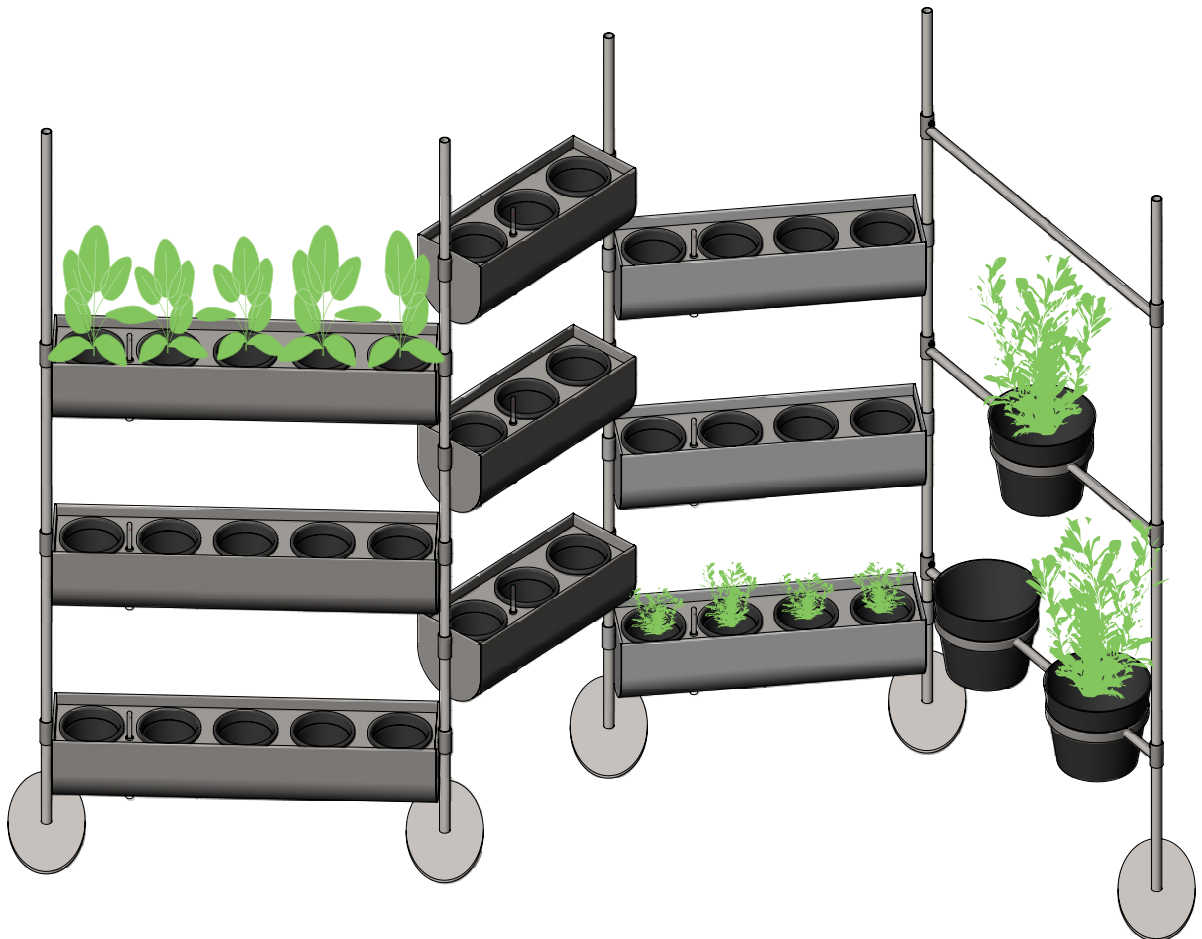
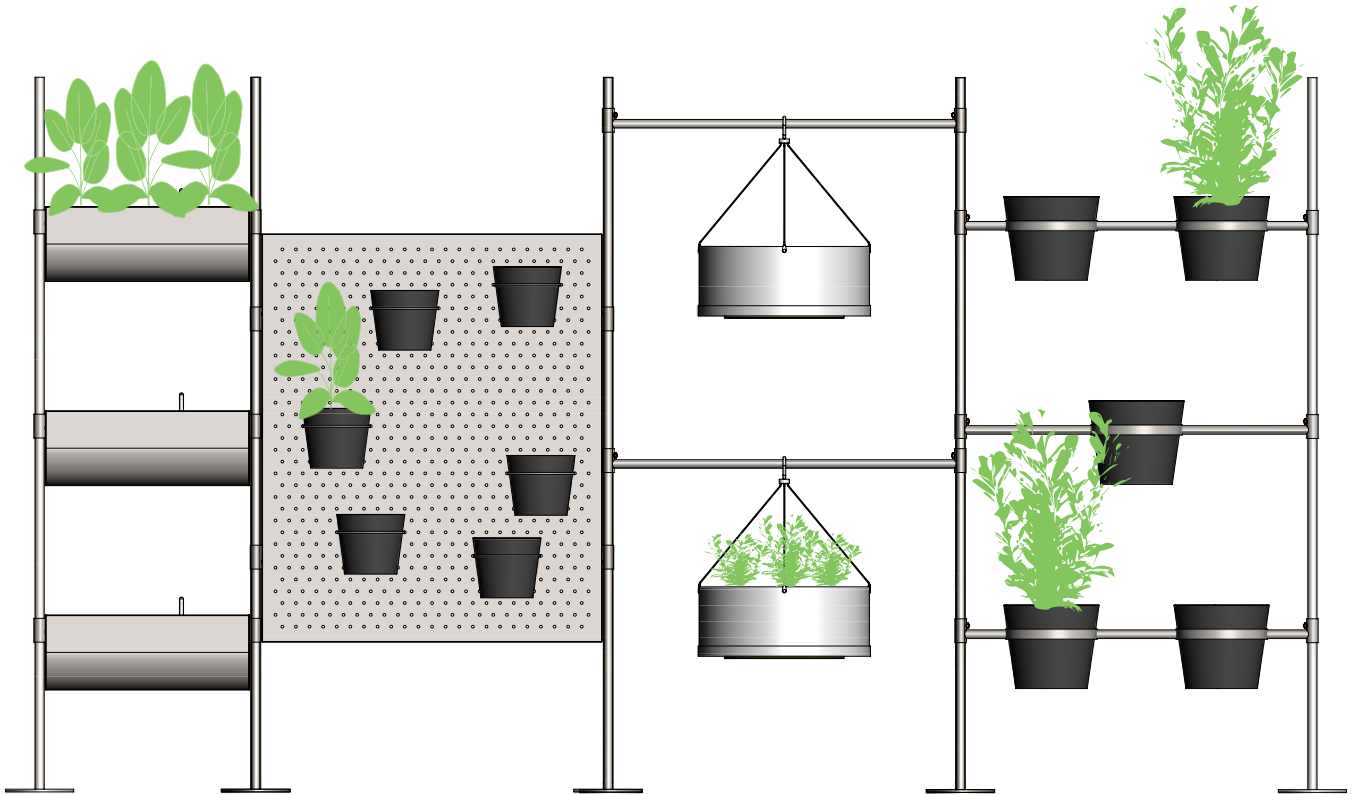

# HYDRO PROFI LINE® BEGRÜNUNGSSYSTEM

## INFORMATIONEN ZUM AUFBAU

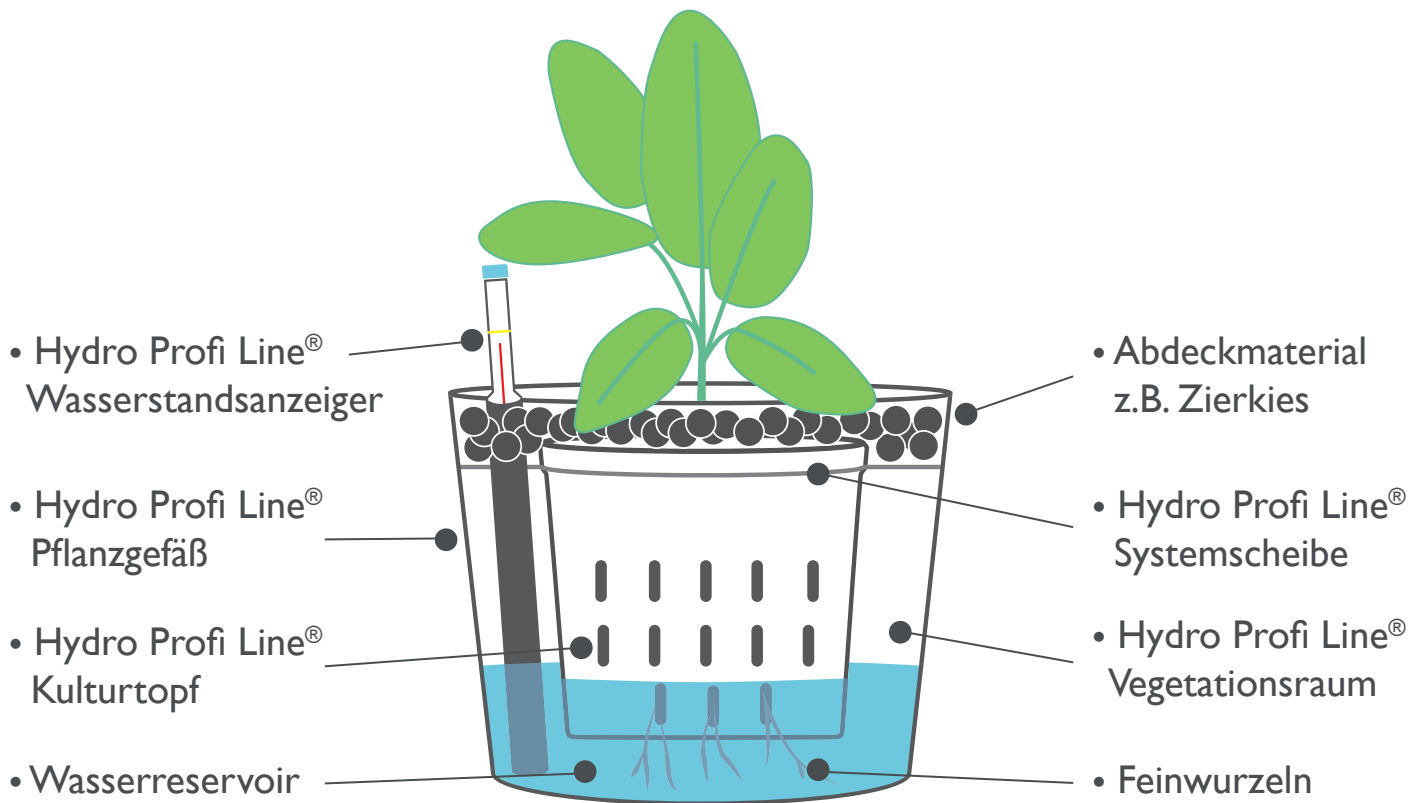

## Schwebende Pflanzen im Hydro Profi Line® System

In über 10 Jahren Forschungs- und Erprobungszeit hat die GKR Germany ein patentiertes Pflanzsystem für Begrünungen von versiegelten Flächen entwickelt.

Im Hydro Profi Line® System werden Pflanzen in Spezialkulturtopfe in eine Systemscheibe gehängt und schweben somit in einer einzigartigen Wurzelvegetationskammer.

Da sich in diesem Wurzelvegetationsbereich keine Erde oder Pflanzsubstrate befinden, sind Wurzelverdichtungen ausgeschlossen und die Pflanzen werden dauerhaft optimal mit Wasser, Nährstoffen und Sauerstoff versorgt.

Zudem bilden die Pflanzen im Hydro Profi Line® Begrünungssystem vorrangig Feinwurzeln zur

Versorgung. Eine ganz natürliche Eigenschaft von Pflanzen beim Kontakt mit Wasser:

Zusätzlich wird ein Verdunsten des Wassers über die Oberfläche durch die Systemscheibe verhindert. Das Wasser kondensiert unterhalb der Scheibe und tropft zurück in das große Wasserreservoir. Der Wasserverbrauch für Begrünungen reduziert sich hierdurch um bis zu 80% gegenüber herkömmlichen Pflanzsystemen.

Dank des Hydro Profi Line® Quick Change Systems können Pflanzen auch nach Jahren ohne Pflanzarbeiten schnell und einfach punktuell ausgetauscht werden.

Alle Pflanzen in Hydro Profi Line® Systemen fühlen sich dauerhaft richtig wohl und gedeihen prächtig bei geringstem Gieß- und Pflegeaufwand.



# HYDRO PROFI LINE®

## DIE VORTEILE IM ÜBERBLICK

### Wasserreduzierung

Ein um bis zu 80% reduzierter Wasserverbrauch für Begrünungen gegenüber allen derzeit verwendeten Begrünungssystemen.



### Gewichtsreduzierung

Im System werden keine Pflanzsubstrate benötigt, wodurch sich die Aufbauhöhe und das Gewicht für Begrünungen erheblich reduziert.

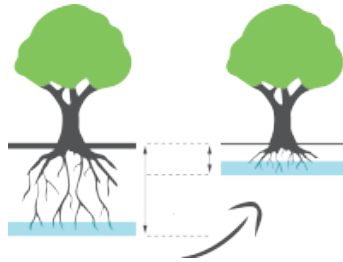

### Wasserregulierung

Einzigtiger Wurzelvegetationsbereich mit frei regulierbarer Wasseranstauhöhe und der Möglichkeit einer Wasserwirtschaft.

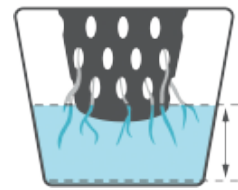

### Einfache Handhabung

Schnelle und einfache Installation sämtlicher Hydro Profi Line® Begrünungssysteme bei reduziertem Arbeitszeit- und Kostenaufwand.



### Kostenreduzierung

Aufwendige, störanfällige Bewässerungsanlagen werden nicht mehr benötigt. Flugunkraut und grabende Tiere sind auf die Oberfläche der Kulturtöpfe begrenzt. Pflege- und Unterhaltskosten reduzieren sich erheblich.



### Leichtes Bepflanzen

Schnell und einfach zu Bepflanzen. Einzigartiges Quick Change System für den punktuellen Austausch von Pflanzen ohne Pflanzarbeiten.



### Nachhaltig

Wir fertigen alle Produkte aus hochwertigen, wiederverwendbaren Materialien. Wir unterstützen das Cradle to Cradle Prinzip.



### Zukunftsorientiert

Wir entwickeln und produzieren multifunktionale Gefäße und Installationen, in denen technische Lösungen platzsparend integriert werden.

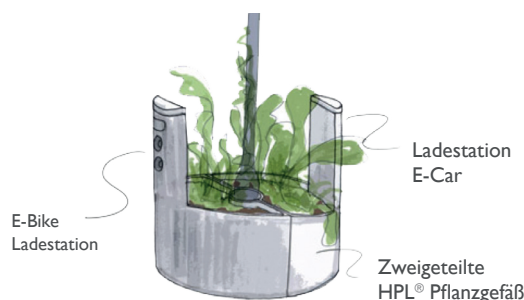

### Neue Lebensräume

Selbst Wüsten und Gesteinsflächen können jetzt begrünt werden. Hierbei reduziert sich der Bedarf von Pflanzsubstraten und Wasser auf ein Minimum.



# HYDRO PROFI LINE®

## PRODUKTWELT

Beispielsweise begrünte Raumteiler

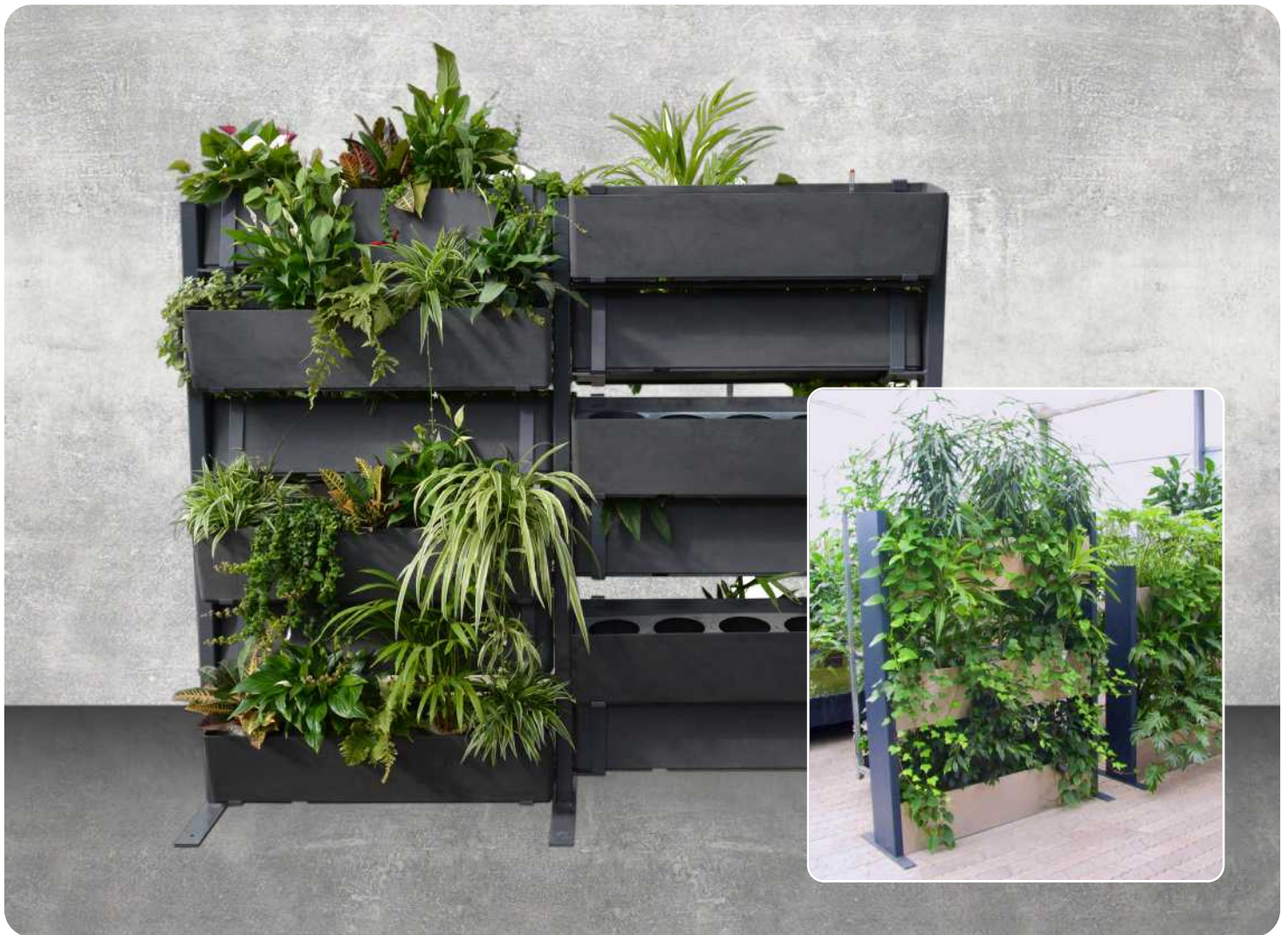

## HYDRO PROFI LINE® RAUMTEILER

Wir fertigen Raumteiler für Begrünungen in jeder gewünschten Größe, Form und Farbe.

Gerne informieren wir Sie.

# HYDRO PROFI LINE®

Ein Produkt der GKR Germany | Himmelschlüsselstraße 60 D-80995 München  
Tel. +49 89 159 14 80 info@gkr-germany.com www.hydro-profi-line.com

